

KURULUM KILAVUZU

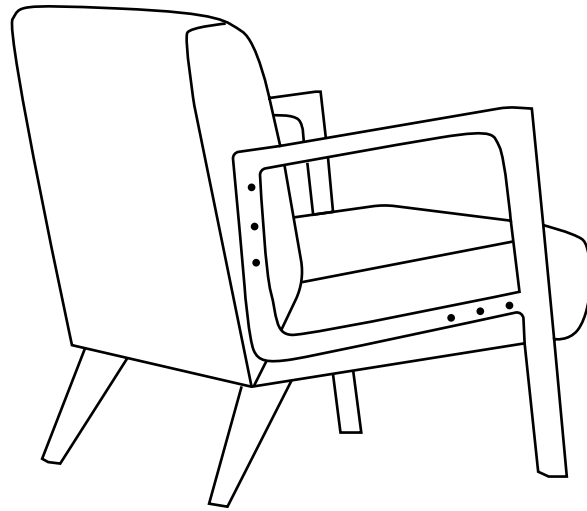

Başlamadan önce bu montaj talimatlarını dikkatlice okuyun.

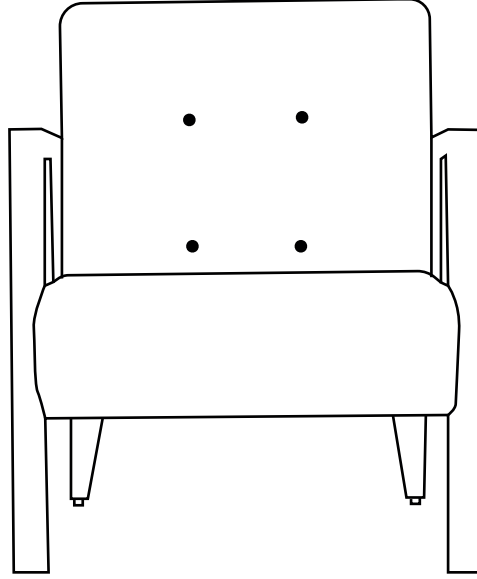

Kanepenin montajı ve taşınması için iki kişi gerekmektedir.



Önce güvenlik! Çocukların mobilyaları tutmasına veya bunlarla oynamasına izin vermeyin.



Kumaş kanepeleri temizlemek için hafif bir döşeme temizleyici sprey veya ılık sabunlu su karışımı. Deri kanepeler için aşağıdakilerin yapılması önerilir deri temizleyici ve yumuşatıcı ürünler kullanın. Süet kanepeler Süet fırçası veya süet temizleyici sprey ile temizlenir. Bu Kanepeler için uygun olan temizlik ürünlerinin kullanılması önemlidir. ve üreticinin talimatlarına uymanız ürünü uzun ömürlü kullanmanıza yardımcı olacaktır.

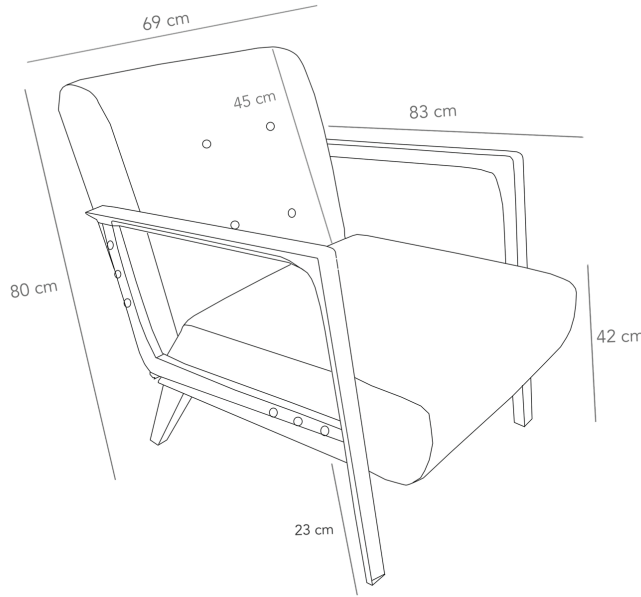

A

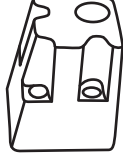

İç Plastik Ayak
4 Adet

B



5x50 mm Vida
20 Adet

C



Dış Plastik Ayak
4 Adet

D



(İçerisinde Bulunmamaktadır.)

E



(İçerisinde Bulunmamaktadır.)

F

PAKET AÇILIMI: Maket bıçağı kesici alet kullanmadan açınız.

PARÇALAR;

-Alt Kasa

-Sirt

-Kollar

-Malzeme Poşeti



Malzeme Poşeti Açılır.

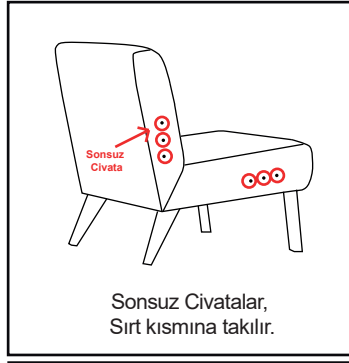

Sonsuz Civatalar,
Sırt kısmına takılır.

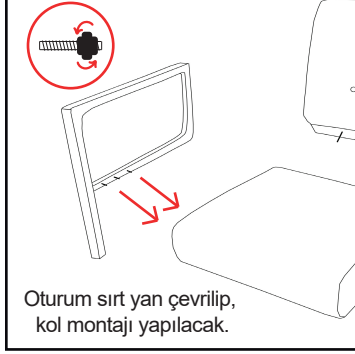
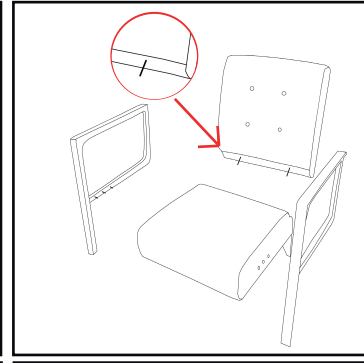

Oturum sırt yan çevrilip,
kol montajı yapılacak.

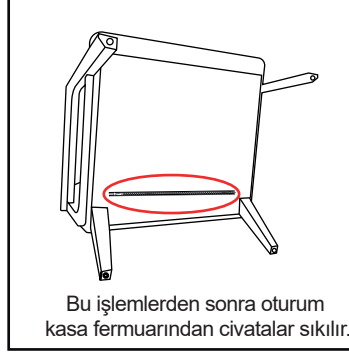

Bu işlemlerden sonra oturma
kasa fermuarından civatalar sıkılır.

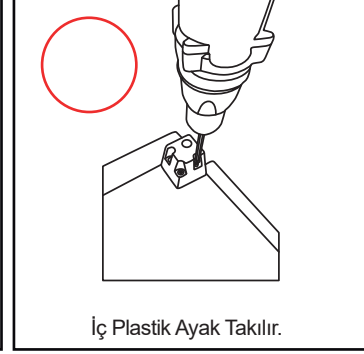

İç Plastik Ayak Takılır.

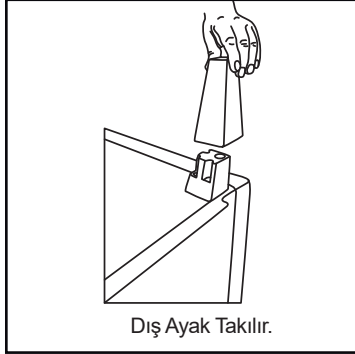

Dış Ayak Takılır.

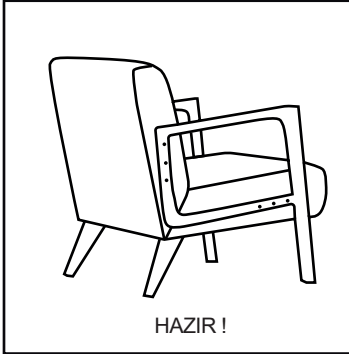

HAZIR !

Belirtilen köşeye önce iç plastik ayak monte edilecektir. Ayağı konumlandırırken ayağın düz kısımları dışa gelecek şekilde monte ediniz.

İç plastik ayak üstüne dış plastik ayağı yerleştirip sıkıca bastırın.

